



ソーラーサーキットの暮らし方ガイド

お手入れ編

SC-SVシステム

換気空調：換気システム

(SV-20Z,SV-20U)

SC-SVシステム

目次

換気システム 清掃前の安全のために必ず守ること	2
換気システム お手入れの時期(お知らせ機能)	3
換気システム フィルターボックス・排気グリルの取りはずしかた	4
換気フィルターのはずしかた	5
換気フィルターの清掃のしかた①	6
換気フィルターの清掃のしかた②	7
お手入れ後の組み立てと確認①	8
お手入れ後の組み立てと確認②	9
排気グリルのお手入れのしかた①	10
排気グリルのお手入れのしかた②	11

換気システム 清掃前の安全のために必ず守ること







SC-SVシステム





安全のために必ず守ること

注意事項

換気の機能を長く維持していただくためには、フィルターに付着したごみや、ほこりを定期的に清掃してください。

以下は誤った取扱いをしたときに生じる危険とその程度を次の表示で区分して説明しています。

 警告		誤った取扱いをしたときに死亡や重傷などに結びつく可能性があるもの。	
 禁止	<ul style="list-style-type: none"> ●可燃性ガスが漏れた場合は壁スイッチを入・切しない。(電気接点の火花により爆発する原因) 窓を開けて換気してください。 	 指示に従う	<ul style="list-style-type: none"> ●交流100Vで使用する。(直流や交流200Vを使用すると火災・感電や回路基板の破損の原因) ●異常時(こげ臭い等)は、運転を停止してブレーカーを切る。(異常のまま運転を続けると故障や感電・火災の原因) ●外気の取り入れ口は、燃焼ガス等の排気を吸い込まない位置にあるか確認する。(新鮮な空気を取り入れられず、室内が酸欠状態になる原因) ●お手入れの際は必ず壁スイッチ・ブレーカーを切る。(感電やけがの原因) ●異常・故障時には、直ちに使用を中止する。(そのまま、使用すると発煙・発火、感電、けがの原因)
 水ぬれ禁止	<ul style="list-style-type: none"> ●製品を水につけたり、水をかけたりしない。(火災や感電の原因) 		<ul style="list-style-type: none"> ●壁スイッチの24時間換気スイッチを「入」にしても羽根が回転しない。 ●回転中に異常音や振動がする。 ●回転が遅いまたは不規則。(モーターはメンテナンスが必要な部品です。) ●こげ臭いにおいがする。 ●本体取付部に腐食・破損等がある。
 分解禁止	<ul style="list-style-type: none"> ●改造や工具を必要とする分解はしない。(火災・感電・けがの原因) 		<ul style="list-style-type: none"> ●※すぐに分電盤のブレーカーを切って、工事店へ点検修理を依頼してください。
 アース確認	<ul style="list-style-type: none"> ●アースが取付けられているか確認する。(故障や漏電のときに感電する原因) アースの取付けは、電気工事店にご相談ください。 		

 注意		誤った取扱いをしたときに軽傷または家屋・家財などの物的損害に結びつくもの。	
 禁止	<ul style="list-style-type: none"> ●高温や直接炎があたったり、油煙の多い場所では使用しない。(火災の原因) ●お手入れの際は足元が不安定な台に乗らない。(転倒などによりけがの原因) ●本体の下には物を置かない。(結露水が滴下することがあります) ●酸・アルカリ・有機溶剤・塗料など有害ガス・腐食性成分を含んだガスが発生する場所には使用しない。(故障の原因) 	 指示に従う	<ul style="list-style-type: none"> ●電気工事は必ず電気工事店に依頼する。(間違った電気工事は感電の原因) ●水平に取付けられているか確認する。(水もれにより家屋・家財の損害、落下によりけがの原因) ●長期間使用しないときは、必ずブレーカーを切る。(絶縁劣化による感電や漏電火災の原因) ●お手入れ後の部品の取付けは確実にを行う。(落下によりけがの原因) ●お手入れの際は手袋を着用する。(けがの原因) ●ドレン配管が排水口に取付けられているか確認する。 ●スプレー(殺虫用・整髪用・掃除用)などを本体・壁スイッチ・給排気グリルにかけない。(部品の変質・破損の原因)
 浴室取付禁止	<ul style="list-style-type: none"> ●浴室など湿気の多いところでは本体を設置しない。(感電およびけがの原因) 		

換気システム お手入れの時期(お知らせ機能)

SC-SVシステム

①壁スイッチのランプが点滅したら 確認

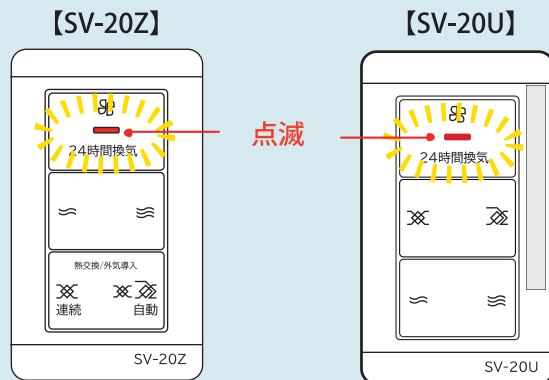

24時間換気システムの壁スイッチのランプが赤く2秒ごとに点滅し、フィルター清掃の時期をお知らせします。

- 壁スイッチのランプが点滅するタイミングは、運転時間（換気運転積算時間）が約6ヶ月経過すると点灯から点滅に変わります。
- 0.5秒ごとに点滅している場合は、本体異常をお知らせしています。工務店へ連絡してください。

②フィルターランプが点滅したら 確認

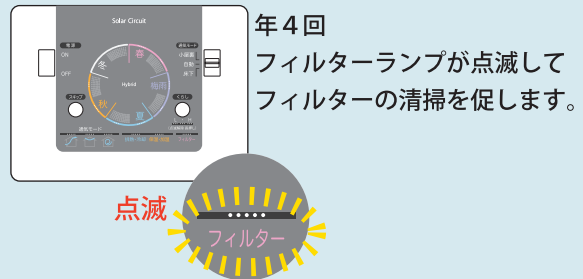

点滅期間 (10日間)

春になる頃	梅雨のなかば
秋が近づいた頃	年末

- フィルターの清掃は6ヶ月に1回以上の清掃となります。
- 換気システムの壁スイッチのLED点滅と同じタイミングでフィルターランプを点滅させたい場合は、フィルター点滅間隔が約6ヶ月で設定されている**梅雨**と**年末**に併せて清掃を行っていただくことで、概ね同じ時期にすることができます。
- 春と秋のフィルター点滅時期は地域設定により異なります。

③TS-100の場合 確認

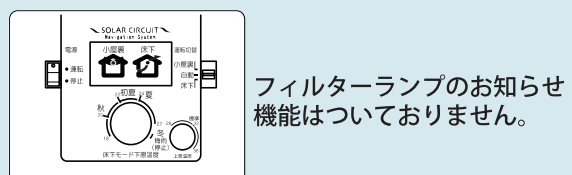

- フィルターの清掃は6ヶ月に1回以上の清掃となります。

③上記TS-200及びTS-100が ついていない場合 確認

- フィルターの清掃は6ヶ月に1回以上の清掃となります。

換気システム フィルターボックス・排気側フィルターの取りはずしかた

SC-SVシステム

- ⚠️ 警告** ●お手入れの際は必ず壁スイッチ・ブレーカーを切る。
- ⚠️ 注意** ●お手入れの際は足元が不安定な台に乗らない。
●お手入れの際は手袋を着用する。



フィルターボックス・排気側フィルター取り外し動画はこちら →

①壁スイッチ・ブレーカーを切る 操作

- 壁スイッチを「切」にする。
ランプが消灯します。

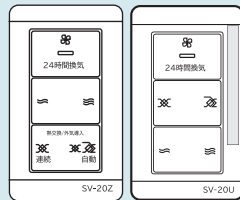

- ブレーカーを「切」にする。



②フィルターボックスを引き出す 分解

- 換気システム本体下部にある固定つまみ（5か所）を回して固定を解除する。

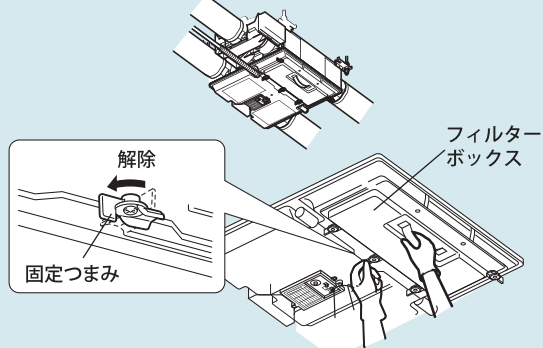

- 取手をしっかり持ち、支えてください。

- フィルターボックスをゆっくり引き出す。

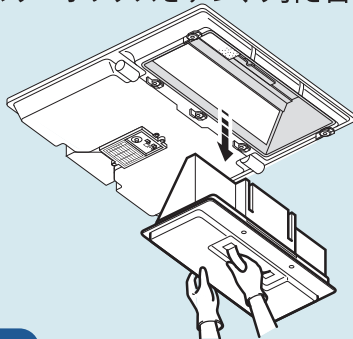

お願い

- 内部にほこり・ごみが溜まります。また、使用環境により、結露水が溜まることもあります。こぼれたり、身体にかからないよう注意し、両手でしっかりと支えて傾けないようにはずしてください。

③本体から排気側フィルターをはずす 分解

- 排気側フィルターの指掛け部に指を掛け、両手で取手を持ち、ゆっくり引っ張る。

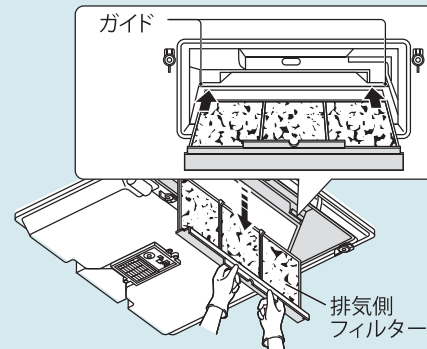
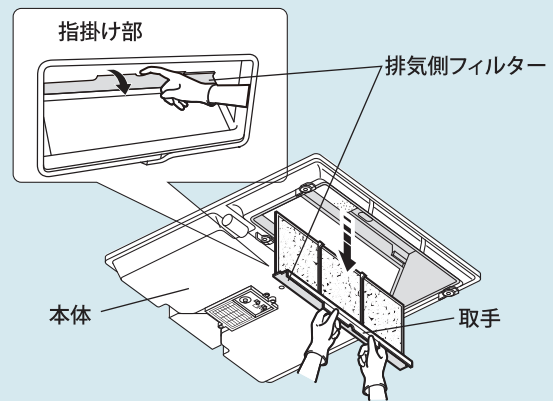

お願い

- 排気側フィルターを取りはずす際に、ほこり・ごみが落ちることがあります。目などに入らないように注意してください。

排気側フィルター

型番：P-50F3

熱交換器の目詰まりを防止します。

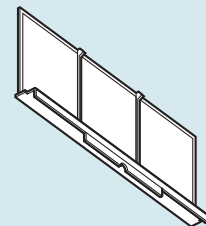

換気フィルターのはずしかた

SC-SVシステム

- ⚠️ 警告 ●お手入れの際は必ず壁スイッチ・ブレーカーを切る。
- ⚠️ 注意 ●お手入れの際は足元が不安定な台に乗らない。
●お手入れの際は手袋を着用する。



フィルターボックスからフィルターを外す動画はこちら➡

フィルターボックスからフィルターはずす 分解

1. フィルター枠の端部をつまみ、フィルターケースからフィルター枠を取りはずす。
2. 外気清浄フィルターを取り出す。
3. フィルター枠（防虫フィルター付）のつまみ（2か所）をつまんで、引き上げ、ツメ（2か所）をはずし、引き出す。

※フィルターボックスの取りはずし方は、4頁「換気システム フィルターボックス・排気側フィルターの取りはずしかた」をご参照ください。

フィルターの説明 参考

<p>高性能除じんフィルター 型名：P-80HFF3</p> <p>花粉・ほこりなど（10μm以上）を約97%取り除きます。</p>
<p>フィルター枠 型名：M36 385 722</p> <p>高性能除じんフィルターを取付け、外気清浄フィルターを押しさえて、はずれを防止します。</p>
<p>外気清浄フィルター 型名：P-80F3</p> <p>虫・花粉・ほこりなどの粒子を取り除いて外気を室内に取り入れます。</p>
<p>フィルター枠（防虫フィルター付） 型名：M36 385 721</p> <p>外気清浄フィルターと別売用フィルター枠を取付け、0.5mm以上の小さな虫や粗じんの室内への通過を抑えます。</p>
<p>フィルターケース</p> <p>フィルター枠（防虫フィルター付）を取付け、ほこりや結露水の落下を防ぎます。</p>

換気フィルターの清掃のしかた①

SC-SVシステム

- ⚠️ 警告 ●お手入れの際は必ず壁スイッチ・ブレーカーを切る。
- ⚠️ 注意 ●お手入れの際は足元が不安定な台に乗らない。
- お手入れの際は手袋を着用する。

換気フィルターの清掃は6か月に1回以上お願いします。

高性能除じんフィルター 清掃

外気清浄フィルターとの組み合わせでより細かい粒子を取り除いて外気を室内に取り入れます。

①フィルター枠から取りはずします。

※5頁「換気フィルターのはずしかた」をご参照ください。
また、動画でも参照することができます。

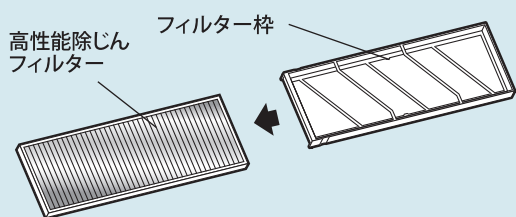

②掃除機でほこりを吸いとる

水洗禁止

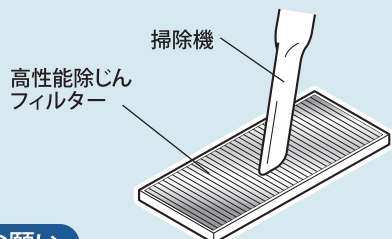

お願い

- やわらかいものですので破損しないように注意してください。
- 掃除機で破損しないよう注意してください。
- 水洗いは絶対におやめください。
- 交換後（ご使用済み）のフィルターの廃棄については、お客様のお住まいになる地域の処理方法に従い廃棄してください。

③交換時期

2～3年に1回

フィルター種類	型名
高性能除じんフィルター	P-80HFF3

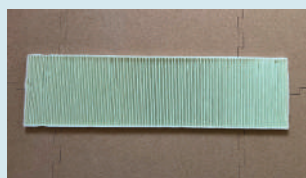

※フィルターボックスの取りはずし方は、4頁「換気システム フィルターボックス・排気側フィルターの取りはずしかた」をご参照ください。

外気清浄フィルター 清掃

①軽く手でたたくか、掃除機でほこりを吸いとる。

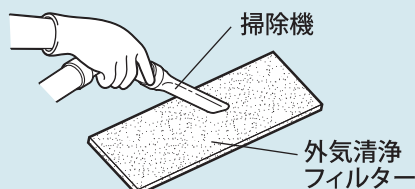

②汚れがひどい場合は、水またはぬるま湯（40℃以下）で押し洗いをし十分に乾かす。

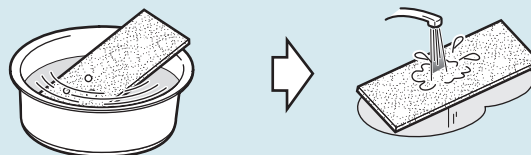

お願い

- 破損した場合や、水洗い回数約4回を目安に別売のフィルターと交換してください。
- 交換後（ご使用済み）のフィルターの廃棄については、お客様のお住まいになる地域の処理方法に従い廃棄してください。

③交換時期

水洗い回数 約4回を目安

フィルター種類	型名
外気清浄フィルター	P-80F3



フィルター枠が破損した場合

フィルター種類	型名
フィルター枠（押え）	M36 385 722

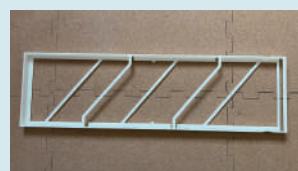

換気フィルターの清掃のしかた②

SC-SVシステム

- ⚠️ 警告 ●お手入れの際は必ず壁スイッチ・ブレーカーを切る。
⚠️ 注意 ●お手入れの際は足元が不安定な台に乗らない。
●お手入れの際は手袋を着用する。

換気フィルターの清掃は6か月に1回以上お願いします。

フィルター枠 (防虫フィルター付) 清掃

- ①軽く手でたたくか、掃除機でほこりを吸い取る。

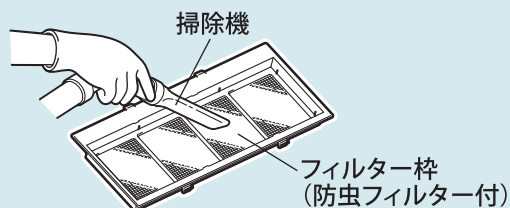

- ②汚れがひどい場合は、中性洗剤を溶かした水または、ぬるま湯 (40℃以下) で洗い流し、十分に乾かす。

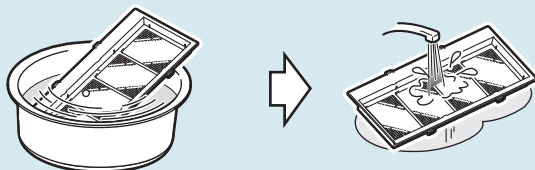

お願い

- 水洗いをした場合は、よく乾かして十分に水気を取ってください。
- 熱湯で洗ったり、火気を使用して乾かすことは絶対に行わないでください。また、揮発性の溶剤は絶対に使用しないでください。(変形や破損のおそれがあります)
- 掃除機のノズルなどを強く押し付けしないでください。(破損の原因となります)

- ③交換時期

フィルター枠が破損した場合

フィルター種類	型名
フィルター枠 (防虫フィルター付)	M36 385 721



排気側フィルター 清掃

- ①排気側フィルターを取りはずします。

※4頁「排気側フィルターのはずしかた」をご参照ください。
また、動画でも参照することができます。



- ②軽く手でたたくか、掃除機でほこりを吸い取る。



- ②汚れがひどい場合は、水またはぬるま湯 (40℃以下) で押し洗いをし十分に乾かす。

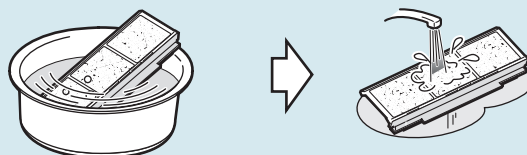

お願い

- 破損した場合や、水洗い回数約4回を目安に別売のフィルターと交換してください。
- 交換後 (ご使用済み) のフィルターの廃棄については、お客様のお住まいになる地域の処理方法に従い廃棄してください。

- ③交換時期

水洗い回数 約4回を目安

フィルター種類	型名
排気側フィルター	P-50F3



お手入れ後の組み立てと確認①

SC-SVシステム

- ⚠ 警告** ●お手入れの際は必ず壁スイッチ・ブレーカーを切る。
- ⚠ 注意** ●お手入れの際は足元が不安定な台に乗らない。
●お手入れの際は手袋を着用する。
●お手入れ後の部品の取付けは確実にを行う。

①フィルターをフィルターボックスに取付ける **組立**

取りはずしと逆の順序でフィルターをフィルターボックスに取付ける。

- フィルター枠（防虫フィルター付）の突起（2か所）がフィルターケースのツメ（2か所）に差し込まれているか確認してください。

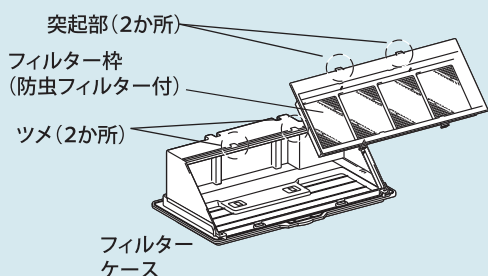

- フィルター枠（防虫フィルター付）のつまみ（2か所）をカチッと音が出るまで押し込んでください。

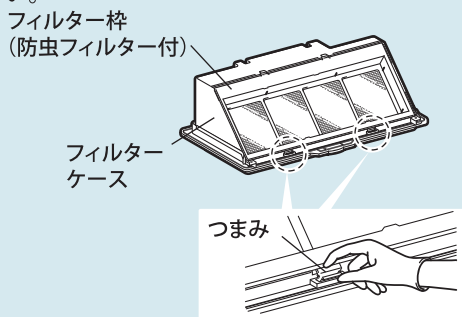

- フィルター枠に高性能除じんフィルターを取付ける。

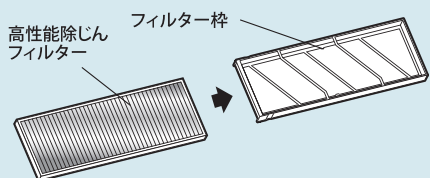

- 外気清浄フィルターとフィルター枠（高性能除じんフィルター付）を取付ける。

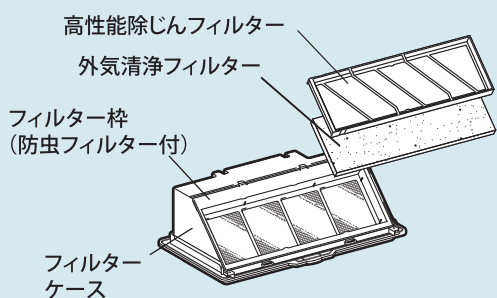

②排気側フィルターを本体に取付ける **組立**

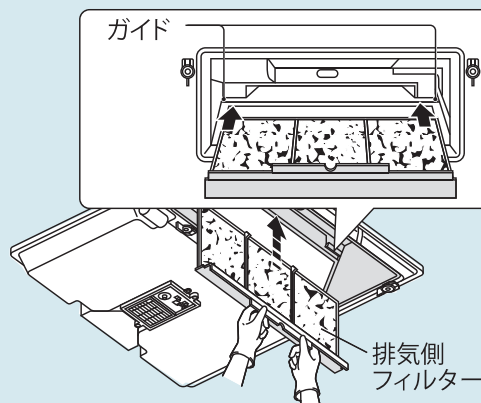

③フィルターボックスを本体に付ける **組立**

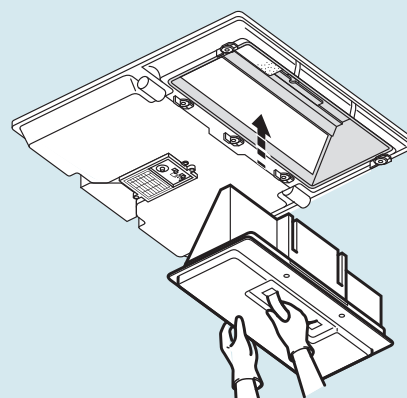

- フィルターボックスの取手部周辺を押し、本体に密着させてから、固定つまみ（5か所）で固定する。

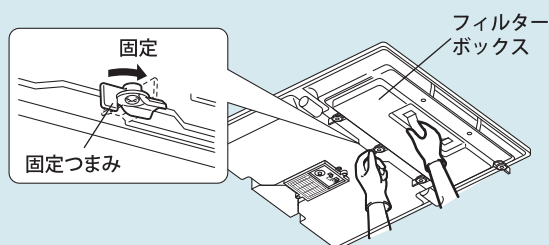

お手入れ後の組み立てと確認②

SC-SVシステム

- ⚠️ 警告 ●お手入れの際は必ず壁スイッチ・ブレーカーを切る。
- ⚠️ 注意 ●お手入れの際は足元が不安定な台に乗らない。
●お手入れの際は手袋を着用する。

④ブレーカー・壁スイッチを「入」にする 操作

組立てが終わりしましたら、次の確認をしてください。

1. ブレーカーを「入」にする。

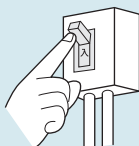

2. 壁スイッチを「入」にする。ランプが点滅します。

【SV-20Z】



【SV-20U】



点滅

- 異常音は出ていませんか？
- 風は室内のグリルから正常に出ていますか？
- フィルターボックスの取付部から風が漏れていませんか？

⑤フィルターメンテナンススイッチを押す 操作

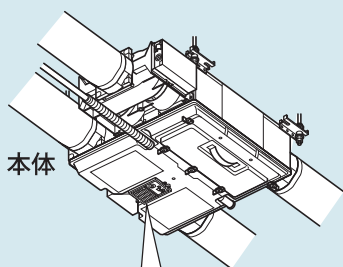

本体

フィルターメンテナンススイッチ

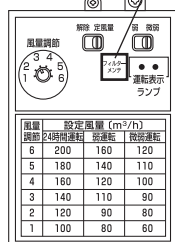

コントロールボックス

清掃終了後、本体下部にあるフィルターメンテナンススイッチを5秒以上長押しします。

⑥壁スイッチの確認 確認

メンテナンススイッチを5秒以上長押しすると、メンテナンスお知らせサインは解除されます。

壁スイッチを「入」にする。運転中はランプが点灯します。

【SV-20Z】



点灯

【SV-20U】



- 壁スイッチのランプが「点滅」から「点灯」に変わりましたか？

⑦TS-200の場合 SCナビゲーターのフィルターランプ点滅解除 操作

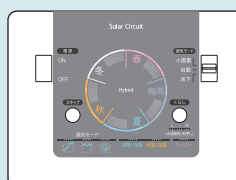

点滅解除はくらしボタンを5秒以上長押し

- TS-100の場合やいずれのスイッチもついていない場合は上記操作は不要です。

⑧TS-200の場合 さらに上手にお使いいただくために お知らせ

- 壁スイッチのランプが「点滅」していない場合も、フィルターを清掃した際はフィルターメンテナンススイッチを5秒以上長押ししてください。これにより、換気運転積算時間をリセットします。
※換気運転積算時間については3頁「壁スイッチのランプが点滅したら」をご参照ください。
- ご使用環境により、フィルターに結露水や霧・雪の水滴が付着していることがあります。性能・品質面での問題はございません。
- 外気清浄フィルター・高性能除じんフィルター・排気側フィルター・防虫フィルターを入れ忘れないでください。
(熱交換器(エレメント)表面にごみが詰まり、風量低下の原因になります)

排気グリルのお手入れのしかた①

SC-SVシステム

- ⚠ 警告** ●お手入れの際は必ず壁スイッチ・ブレーカーを切る。
- ⚠ 注意** ●お手入れの際は足元が不安定な台に乗らない。
- お手入れの際は手袋を着用する。
- お手入れ後の部品の取付けは確実にを行う。

排気グリルは約2か月に1度を目安として清掃をお願いします。

①換気システムの壁スイッチ・ブレーカーを切る 操作

1. 壁スイッチを「切」にする。ランプは消灯します。

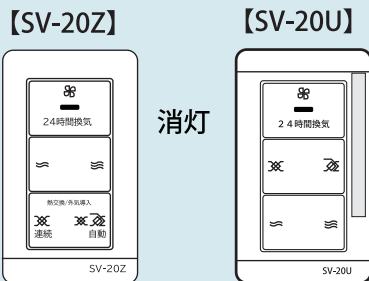

2. ブレーカーを「切」にする。

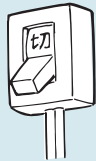

③グリルからフィルターを取り出す 分解

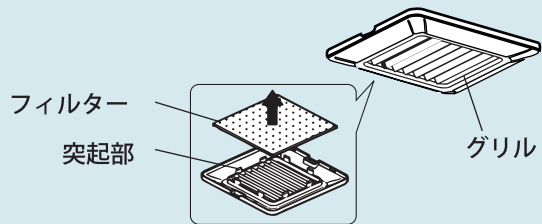

お願い

- フィルターをはずす際に虫やほこりが落下する場合がありますのでご注意ください。

②グリルをはずす 分解

グリルやフィルターにほこりが付着すると風量低下や異常音発生の原因となります。

グリルの両側の手掛部を持って下へ引きながらフランジ部からはずします。グリルがはずれにくい場合はマイナスドライバーを用いてはずします。

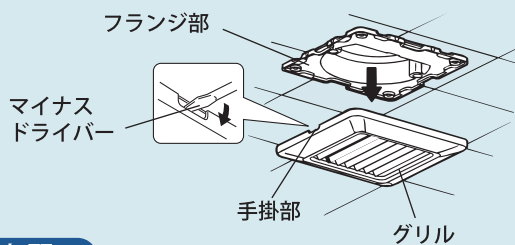

お願い

- グリルをはずす際は、クロスなどを傷付けないように十分注意してください。

④フィルターの清掃をする 清掃

軽く手でたたくかまたは掃除機でほこりを吸い取ります。

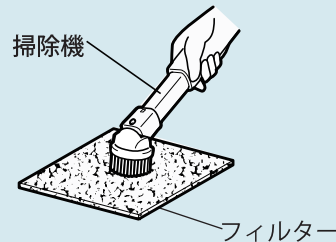

排気グリルのお手入れのしかた②

SC-SVシステム

- 警告** ●お手入れの際は必ず壁スイッチ・ブレーカーを切る。
- 注意** ●お手入れの際は足元が不安定な台に乗らない。
●お手入れの際は手袋を着用する。
●お手入れ後の部品の取付けは確実にを行う。

排気グリルは約2か月に1度を目安として清掃をお願いします。

⑤汚れがひどい場合は

清掃

汚れのひどい場合は水またはぬるま湯（40℃以下）に中性洗剤を溶かして押し洗いをし、よく乾かしてください。

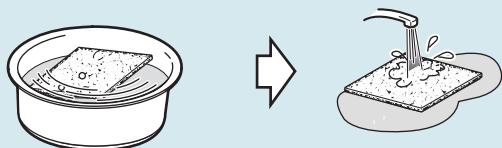

お願い

- 押し洗いをした場合は、よく乾かして十分に水気を取ってください。熱湯で洗ったり、もみ洗いは絶対におやめください。
- 直接火気を使用して乾かしたり、ドライヤーなどで温風をあてて乾かすことはしないでください。
- お手入れには下記の溶剤等を使用しないでください。
シンナー・アルコール・ベンジン・ガソリン・灯油・スプレー・アルカリ溶剤・化学ぞうきんの薬剤・クレンザー等
けんま材入の洗剤（変質・変色する原因になります）

⑥グリルの汚れを清掃をする

清掃

グリルの汚れは中性洗剤を浸した布で汚れをふき取り、洗剤が残らないように乾いた布でよくふき取ってください。

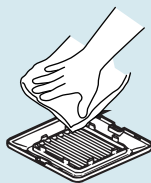

⑦フィルター・グリルを元通り取付ける

取付

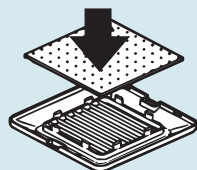

お願い

- フィルターがないと壁や天井が汚れる原因となりますので、取付けを忘れないようにしてください。

⑧換気システムの壁スイッチ・ブレーカーを入にする

操作

1. ブレーカーを「入」にする。

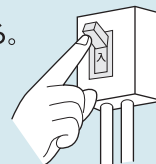

2. 壁スイッチを「入」にする。ランプが点灯します。

【SV-20Z】

【SV-20U】



点灯



交換用排気グリル用フィルター

型名：P-05F



※初期搭載品とは材質が異なります。
(2枚/1セット)

システム開発・資材供給

株式会社カネカソーラーサーキットのお家

- 各説明図・写真(一部)・イラストなどはイメージであり、撮影や印刷の関係で、実際とは色が異なる場合があります。
- ソーラーサーキット、アウターサーキット、インナーサーキット、SC-SVシステム、SCナビシステム、SCナビ、SCナビゲーター、外断熱・二重通気工法、は株式会社カネカの登録商標です。

〒107-6028 東京都港区赤坂1丁目12番32号(アーク森ビル)
TEL 03-5574-8139 FAX 03-5574-8109

- 品質改善のため、仕様、外観は予告なしに変更することがあります。
- このカタログ内容についてのご不明点は直接当社へおたずねください。

お客さまのお住まいの実際の設計、施工、メンテナンスは、当社のソーラーサーキットの実施権を受けた契約工務店が実施いたします。
詳しくは㈱カネカソーラーサーキットのお家にご相談ください。